

TMC 73C 16A - Interruptores de protección de aparatos termomagnéticos



1020027

<https://www.phoenixcontact.com/mx/productos/1020027>

Tenga en cuenta que los datos mostrados en este documento PDF se generaron a partir de nuestro catálogo online. Por favor, encontrará todos los datos en la documentación del usuario. Prevalecen nuestras condiciones generales de uso para descargas.



Interruptores de protección de aparatos termomagnéticos, número de polos: 3, sección: 1 mm²-35 mm², AWG: 18 - 2, clase de montaje: Carril simétrico: 35 mm

Datos comerciales

Código de artículo	1020027
Unidad de embalaje	4 Unidades
Cantidad mínima de pedido	4 Unidades
Clave de venta	02
Clave de producto	CLA126
GTIN	4055626509136
Peso por unidad (incluido el embalaje)	222.222 g
Peso por unidad (sin incluir el embalaje)	222.222 g
País de origen	CN

TMC 73C 16A - Interruptores de protección de aparatos termomagnéticos



1020027

<https://www.phoenixcontact.com/mx/productos/1020027>

Datos técnicos

Propiedades del artículo

Tipo de producto	Interruptores de protección de aparatos, termomagnéticos
Familia de productos	TMC 7
Construcción	Módulo para montaje sobre carril, de una pieza
Número de polos	3
Vida útil mecánica	20000

Propiedades eléctricas

Vida útil eléctrica	6000
---------------------	------

Generalidades

Tensión de servicio	277 V AC (277/480Y, 240D)
Corriente asignada I_N	16 A
Tipo de disparo	TM (termomagnético)
Capacidad de ruptura asignada en cortocircuito I_{cn}	7,5 kA (277/480Y, 240D)
Fusible	Curva C

Datos de conexión

Sección de conductor rígido	1 mm ² ... 35 mm ²
Sección de conductor AWG	18 ... 2 (Convertido según IEC)
Sección de conductor flexible	1 mm ² ... 35 mm ²
Tipo de conexión	Conexión por tornillo
Par de apriete mín.	2 Nm
Longitud de pelado	11 mm ... 12 mm
Sección de conductor flexible máx.	35 mm ²
Sección de conductor rígido máx.	35 mm ²

Dimensiones

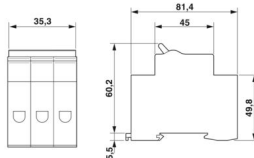
Esquema de dimensiones	
Anchura	52,9 mm
Altura	84,3 mm
Profundidad	76,6 mm (Con carril de 7,5 mm)

Datos del material

Color	gris claro (RAL 7035)
	gris claro (RAL 7035)

TMC 73C 16A - Interruptores de protección de aparatos termomagnéticos



1020027

<https://www.phoenixcontact.com/mx/productos/1020027>

Condiciones medioambientales y de vida útil

Condiciones ambientales

Índice de protección	IP20
Temperatura ambiente (servicio)	-35 °C ... 70 °C
Comprobación de humedad	48 h, 95 % RH, 40 °C (IEC 60068-2-78)
Choques (en servicio)	30g (11 ms) (IEC 60068-2-11, prueba Ea)
Vibración (en servicio)	±0,38 mm (10 Hz ... 57 Hz), 5 g (57 Hz ... 500 Hz) (Ensayo de vibraciones (sinusoidal) según IEC 60068-2-6, ensayo Fc. 10 ciclos de frecuencia por eje)

Normas y especificaciones

Normas/disposiciones	UL 1077
Normas/disposiciones	IEC 60947-2

Montaje

Tipo de montaje	Carril simétrico: 35 mm
-----------------	-------------------------

TMC 73C 16A - Interruptores de protección de aparatos termomagnéticos

1020027

<https://www.phoenixcontact.com/mx/productos/1020027>

Dibujos

Diagrama

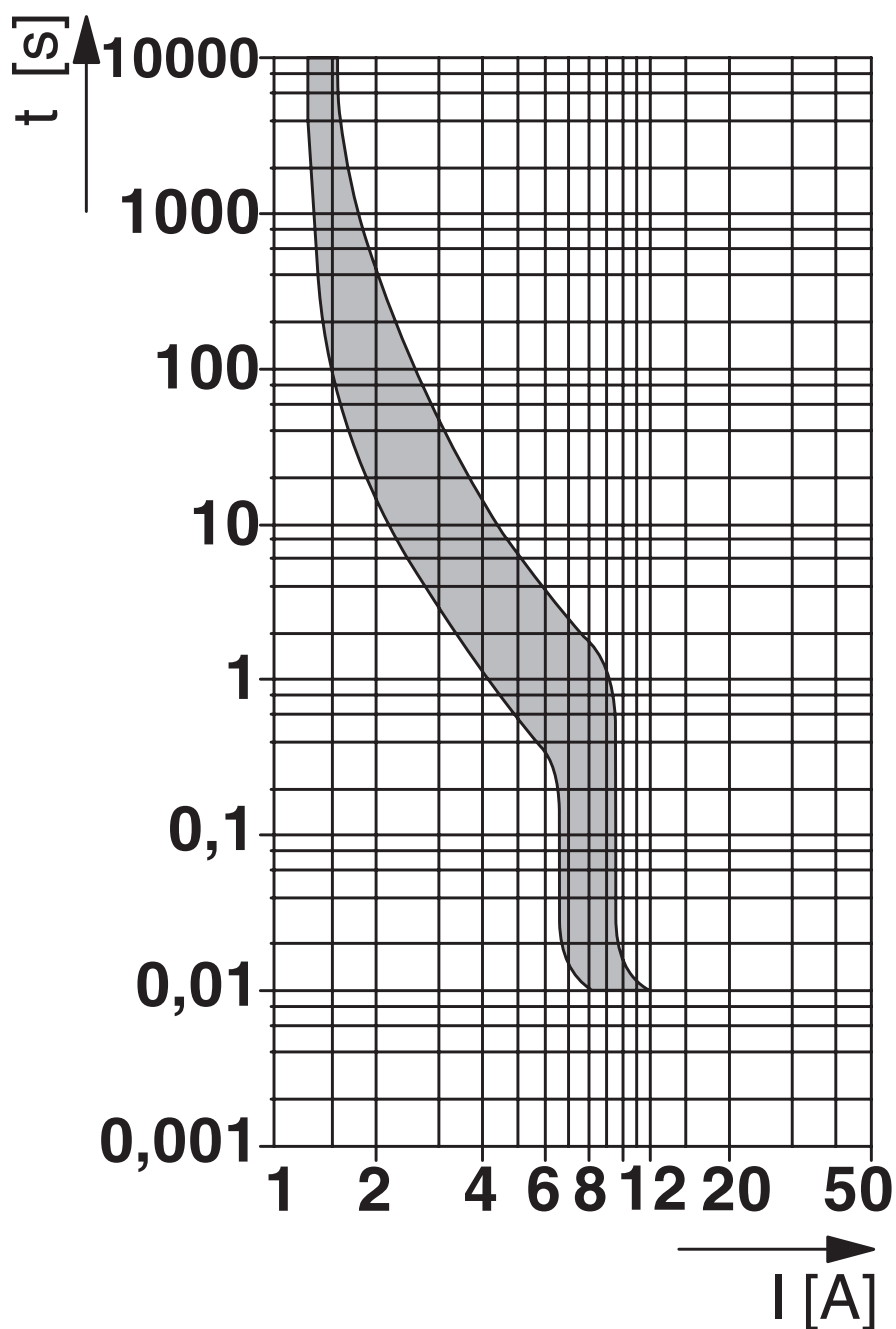

TMC 73C 16A - Interruptores de protección de aparatos termomagnéticos

1020027

<https://www.phoenixcontact.com/mx/productos/1020027>

Esquema de dimensiones

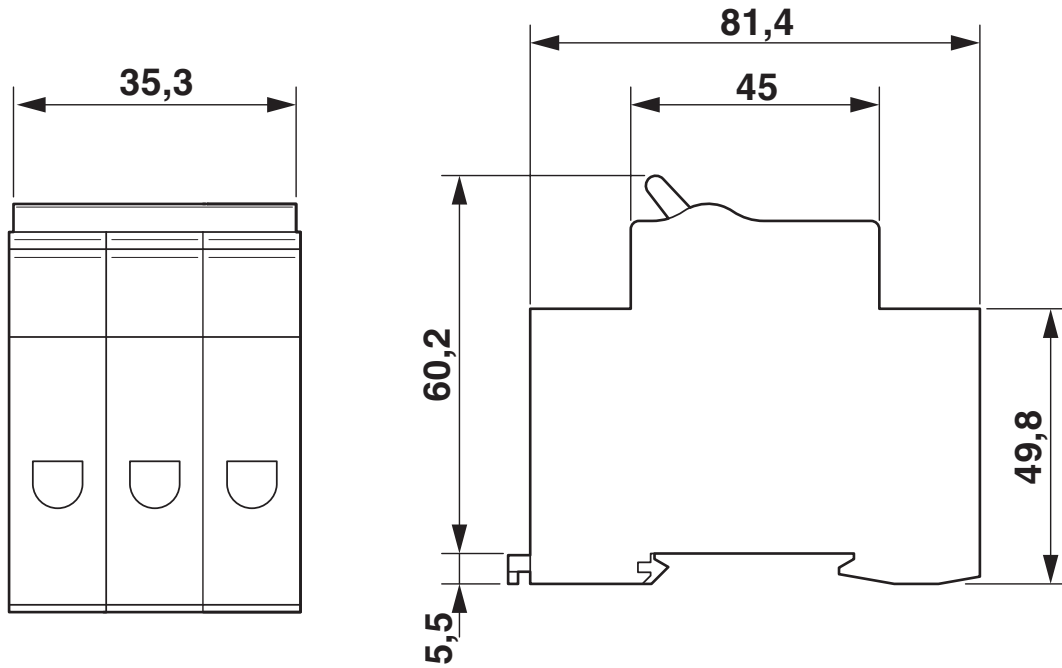

TMC 73C 16A - Interruptores de protección de aparatos termomagnéticos



1020027

<https://www.phoenixcontact.com/mx/productos/1020027>

Homologaciones

📄 To download certificates, visit the product detail page: <https://www.phoenixcontact.com/mx/productos/1020027>



cUL Recognized

ID de homologación: FILE E 140459



UL Recognized

ID de homologación: FILE E 140459



TÜV Rheinland

ID de homologación: R 50531587

cULus Recognized

TMC 73C 16A - Interruptores de protección de aparatos termomagnéticos



1020027

<https://www.phoenixcontact.com/mx/productos/1020027>

Clasificaciones

ECLASS

ECLASS-11.0	27141116
ECLASS-12.0	27141116
ECLASS-13.0	27140401

UNSPSC

UNSPSC 21.0	39121410
-------------	----------

TMC 73C 16A - Interruptores de protección de aparatos termomagnéticos



1020027

<https://www.phoenixcontact.com/mx/productos/1020027>

Environmental product compliance

EU RoHS

Cumple los requisitos de la Directiva RoHS	Sí, Ninguna excepción
--	-----------------------

China RoHS

Environment friendly use period (EFUP)	EFUP-E
	Ninguna sustancia peligrosa por encima de los valores límite

EU REACH SVHC

Indicación acerca de la sustancia candidata según REACH (n.º CAS)	Ninguna sustancia con una fracción de masa superior a 0,1 %
---	---

TMC 73C 16A - Interruptores de protección de aparatos termomagnéticos

1020027

<https://www.phoenixcontact.com/mx/productos/1020027>

Accesorios

TMC 7 B3 80 57 C - Puente para cableado

1022234

<https://www.phoenixcontact.com/mx/productos/1022234>

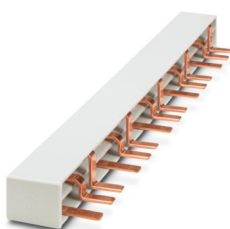

Barra colectora para interruptor de protección TMC 73... (trifásico), paso de 17,8 mm, hasta 57 polos. Dimensionado para 80 A (alimentación final) 600 V AC/DC. Con certificación UL 508 para conexión de interruptores de protección con homologación UL 1077.

TMC 7 B3 80 48 CA - Puente para cableado

1025400

<https://www.phoenixcontact.com/mx/productos/1025400>

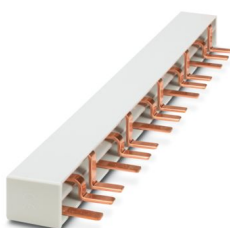

Barra colectora para interruptor de protección TMC 73... (bifásico) con interruptor auxiliar. Paso de 17,8 mm, hasta 48 polos. Dimensionado para 80 A (alimentación final) 600 V AC/DC. Con certificación UL 508 para conexión de interruptores de protección con homologación UL 1077.

TMC 73C 16A - Interruptores de protección de aparatos termomagnéticos

1020027

<https://www.phoenixcontact.com/mx/productos/1020027>

TMC 7 B2/3 TERM - Adaptador de bornas

1022232

<https://www.phoenixcontact.com/mx/productos/1022232>



Adaptador para borna de alimentación para interruptor de protección TMC 72 o TMC 73, barras colectoras bifásicas o trifásicas. Valores nominales: 600 V AC/DC, 115 A. Margen de cable 10...1/0 AWG. Con certificación UL 508 para conexión de interruptores de protección con homologación UL 1077.

TMC 7 B2/3 END CAP - Punte para cableado de tapa final

1022229

<https://www.phoenixcontact.com/mx/productos/1022229>

Tapa protectora para barras colectoras TMC-7 (varios polos)



TMC 73C 16A - Interruptores de protección de aparatos termomagnéticos

1020027

<https://www.phoenixcontact.com/mx/productos/1020027>

TMC 7 B BUS CAP - Tapa de protección

1022224

<https://www.phoenixcontact.com/mx/productos/1022224>



Tapa protectora para barras colectoras TMC-7 (un polo). Recortable, cinco posiciones, amarilla.

TMC 7/8 AUX - Interruptores de protección de aparatos termomagnéticos

2908219

<https://www.phoenixcontact.com/mx/productos/2908219>



Interruptores de protección de aparatos termomagnéticos, número de polos: 1, tipo de conexión: por tornillo, sección: 1 mm²- 35 mm², AWG: 18 - 2, clase de montaje: Encaja lateralmente en el interruptor de protección

TMC 73C 16A - Interruptores de protección de aparatos termomagnéticos

1020027

<https://www.phoenixcontact.com/mx/productos/1020027>

TMC 7/8 ALARM - Interruptores de protección de aparatos termomagnéticos

2908220

<https://www.phoenixcontact.com/mx/productos/2908220>



Interruptores de protección de aparatos termomagnéticos, número de polos: 1, tipo de conexión: por tornillo, sección: 1 mm²- 35 mm², AWG: 18 - 2, clase de montaje: Encaja lateralmente en el interruptor de protección

TMC 7/8 12VDC SHNT - Interruptores de protección de aparatos termomagnéticos

2908221

<https://www.phoenixcontact.com/mx/productos/2908221>

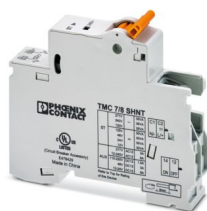

Interruptores de protección de aparatos termomagnéticos, número de polos: 1, tipo de conexión: por tornillo, sección: 1 mm²- 35 mm², AWG: 18 - 2, clase de montaje: Encaja lateralmente en el interruptor de protección

TMC 73C 16A - Interruptores de protección de aparatos termomagnéticos

1020027

<https://www.phoenixcontact.com/mx/productos/1020027>

TMC 7/8 24VDC SHNT - Interruptores de protección de aparatos termomagnéticos

2908222

<https://www.phoenixcontact.com/mx/productos/2908222>

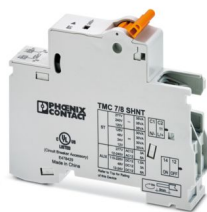

Interruptores de protección de aparatos termomagnéticos, número de polos: 1, tipo de conexión: por tornillo, sección: 1 mm²- 35 mm², AWG: 18 - 2, clase de montaje: Encaja lateralmente en el interruptor de protección

TMC 7/8 48VDC SHNT - Interruptores de protección de aparatos termomagnéticos

2908224

<https://www.phoenixcontact.com/mx/productos/2908224>



Interruptores de protección de aparatos termomagnéticos, número de polos: 1, tipo de conexión: por tornillo, sección: 1 mm²- 35 mm², AWG: 18 - 2, clase de montaje: Encaja lateralmente en el interruptor de protección

TMC 73C 16A - Interruptores de protección de aparatos termomagnéticos

1020027

<https://www.phoenixcontact.com/mx/productos/1020027>

TMC 7/8 125VDC SHNT - Interruptores de protección de aparatos termomagnéticos

2908225

<https://www.phoenixcontact.com/mx/productos/2908225>

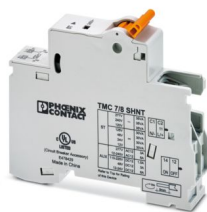

Interruptores de protección de aparatos termomagnéticos, número de polos: 1, tipo de conexión: por tornillo, sección: 1 mm²- 35 mm², AWG: 18 - 2, clase de montaje: Encaja lateralmente en el interruptor de protección

TMC 7/8 120VAC SHNT - Interruptores de protección de aparatos termomagnéticos

2908226

<https://www.phoenixcontact.com/mx/productos/2908226>

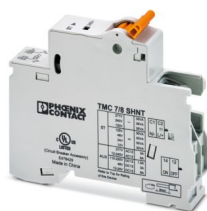

Interruptores de protección de aparatos termomagnéticos, número de polos: 1, tipo de conexión: por tornillo, sección: 1 mm²- 35 mm², AWG: 18 - 2, clase de montaje: Encaja lateralmente en el interruptor de protección

TMC 73C 16A - Interruptores de protección de aparatos termomagnéticos

1020027

<https://www.phoenixcontact.com/mx/productos/1020027>

TMC 7/8 240VAC SHNT - Interruptores de protección de aparatos termomagnéticos

2908227

<https://www.phoenixcontact.com/mx/productos/2908227>

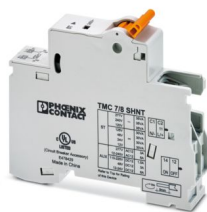

Interruptores de protección de aparatos termomagnéticos, número de polos: 1, tipo de conexión: por tornillo, sección: 1 mm²- 35 mm², AWG: 18 - 2, clase de montaje: Encaja lateralmente en el interruptor de protección

TMC 7/8 277VAC SHNT - Interruptores de protección de aparatos termomagnéticos

2908228

<https://www.phoenixcontact.com/mx/productos/2908228>



Interruptores de protección de aparatos termomagnéticos, número de polos: 1, tipo de conexión: por tornillo, sección: 1 mm²- 35 mm², AWG: 18 - 2, clase de montaje: Encaja lateralmente en el interruptor de protección

TMC 73C 16A - Interruptores de protección de aparatos termomagnéticos

1020027

<https://www.phoenixcontact.com/mx/productos/1020027>

EML (10X4)R - Etiqueta

0815583

<https://www.phoenixcontact.com/mx/productos/0815583>



Etiqueta, Rollo, blanco, sin rotular, rotulable con: THERMOMARK E.300 (D)/600 (D), THERMOMARK ROLL 2.0, THERMOMARK ROLL, THERMOMARK ROLL X1, THERMOMARK ROLLMASTER 300/600, THERMOMARK X1.2, clase de montaje: pegado, superficie útil: 10 x 4 mm, Número de índices individuales: 10000

TML (104X3,8)R - Tira de rotulación

0801833

<https://www.phoenixcontact.com/mx/productos/0801833>



Tira de rotulación, Rollo, blanco, sin rotular, rotulable con: THERMOMARK E.300 (D)/600 (D), THERMOMARK ROLL 2.0, THERMOMARK ROLL, THERMOMARK ROLL X1, THERMOMARK ROLLMASTER 300/600, THERMOMARK X1.2, clase de montaje: pegado, para ancho de borne: 104 mm, superficie útil: 104 x 3,8 mm, Número de índices individuales: 2500

TMC 73C 16A - Interruptores de protección de aparatos termomagnéticos



1020027

<https://www.phoenixcontact.com/mx/productos/1020027>

SZK PZ2 VDE - Destornillador

1206463

<https://www.phoenixcontact.com/mx/productos/1206463>



Destornillador, estrella PZ, aislamiento VDE, tamaño: PZ 2 x 100 mm, empuñadura de 2 componentes, con protección anti desenrollado

Phoenix Contact 2024 © - Todos los derechos reservados
<https://www.phoenixcontact.com>

PHOENIX CONTACT S.A. de C.V.
Lago Alberto No. 319 - Piso 9
Colonia Granada, Delegación Miguel Hidalgo, México, Ciudad de México, C.P. 11520
+52/55/1101-1380
ventas@phoenixcontact.com.mx